

STARTGIDS
MODEM CV8560E

MODEM

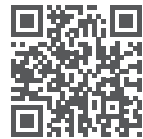

Bekijk je liever
een installatiefilmje?

Scan de QR-code hiernaast of surf
naar telenet.be/installeermodem

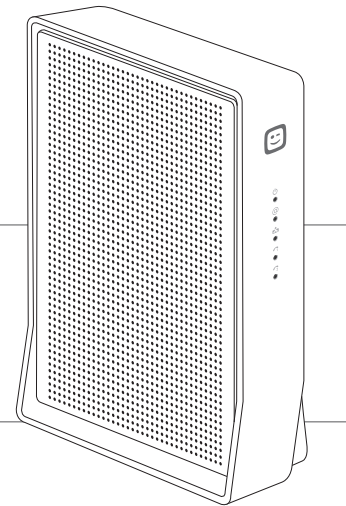

Inhoud van de doos

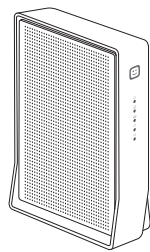

Modem
(CV8560E)



Schroeven
en pluggen

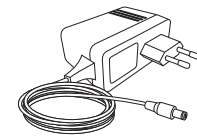

Stroomkabel
en adapter



Steeksleutel

Heb je een telefooncentrale?

Bel 015 66 66 66 voor je de modem installeert.

Heb je een alarmsysteem?

Bel de installateur van je alarmsysteem voor je de modem installeert.

Heb je een switch of router in je netwerk?

Neem dan voor je begint een kijk je op telenet.be/vragenmodem

Heb je een vaste telefoonlijn met berichtendienst?

Beluister je berichten. Na de installatie zijn de standaardinstellingen terug actief en moet je je begroeting opnieuw inspreken.



102 mm

Boor twee gaten op een afstand van 102 mm om de modem aan de muur te bevestigen.

01

Plaats de modem

Heb je nog een oude Telenet-modem?
Maak alle kabels los. Gebruik de steeksleutel om de coaxkabel los te draaien. Verwijder daarna de oude modem en stroomkabel.

Wil je je modem aan de muur bevestigen?

Gebruik de mal onderaan de pagina hiernaast om de gaten voor de modem te boren. Steek de pluggen in de muur en draai de schroeven erin. Hang de modem op aan de schroeven.

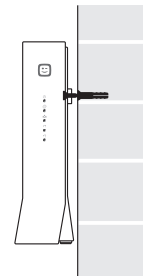

Plaats de modem
steeds rechtop.

02

Sluit de kabels aan

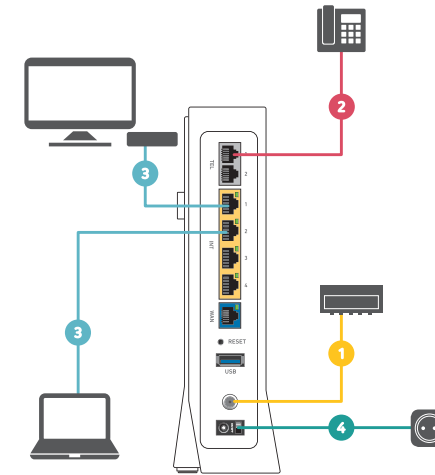

Gebruik geen verlengstukken
of andere apparatuur.

1
Coaxkabel

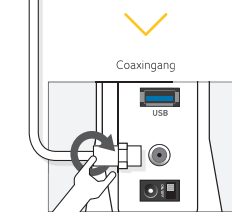
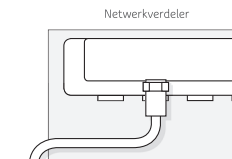

Draai de coaxkabel **stevig vast met de meegeleverde steeksleutel**. Het volstaat niet om de coaxkabel met de hand vast te draaien.

2
Telefoonkabel

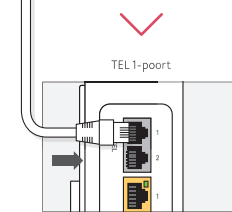
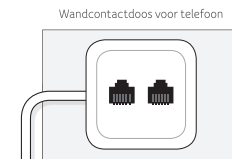

3
Netwerkkabel

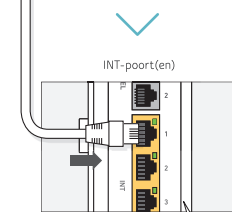
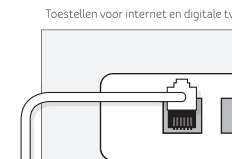

4
Stroomkabel

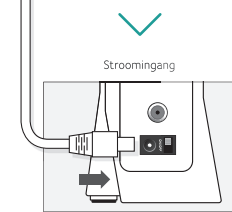
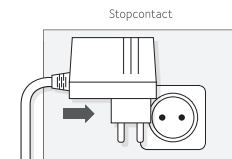

Herhaal dit voor alle toestellen die je via UTP wil aansluiten: je computer(s), HD Digi-corder, HD Digi-box, TV-box en/of Wifi-boosters.

03

Even geduld ...

Als je de modem op het stroomnet aansluit, start hij automatisch op. Is dat niet het geval, schakel hem dan in met de Aan/Uit-knop aan de achterkant. Wacht tot de modem klaar is voor gebruik. Dit duurt 15 minuten.

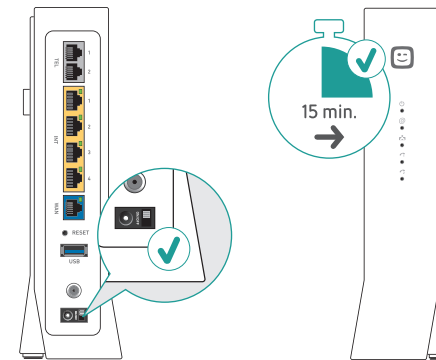

Vervangt deze modem een oude Telenet-modem?

Als je Wifi-boosters van Telenet hebt, zullen ze de wifi-instellingen van je vorige modem behouden. Je hoeft je toestellen dus niet opnieuw in te stellen.

Is dit je eerste Telenet-modem?

Deze modem (CV8560E) is een modem zonder wifi. Gebruik een Wifi-booster van Telenet om draadloos te surfen.

Wil je je instellingen aanpassen?

Via de Telenet-app of mijn.telenet.be kan je de instellingen van je modem makkelijk bekijken en aanpassen.

Wil je je bereik en snelheid verbeteren?

Test en verbeter je netwerk via de Telenet-app. Surf naar telenet.be/telenetapp.

GUIDE DE DÉMARRAGE
MODEM CV8560E

MODEM



Vous préférez regarder une vidéo explicative ?

Scannez le code QR ci-contre ou surfez sur telenet.be/installationmodem

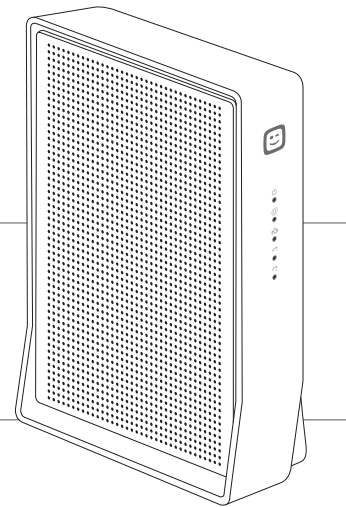

Contenu de la boîte

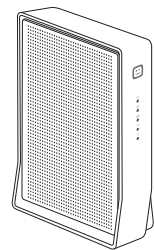

Modem (CV8560E)



Vis et chevilles

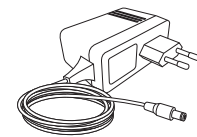

Câble d'alimentation et adaptateur



Clé plate

Vous avez une centrale téléphonique ?

Appelez le 015 66 66 66 avant d'installer le modem

Vous avez un système d'alarme ?

Contactez l'installateur de votre système d'alarme avant d'installer le modem

Vous avez un switch ou un routeur dans votre réseau ?

Avant de commencer, consultez telenet.be/questionsmodem

Vous avez une ligne téléphonique fixe avec service de messagerie ?

Commencez par écouter vos messages. Une fois l'installation terminée, les paramètres par défaut seront réactivés et vous devrez réenregistrer votre message d'accueil.



102 mm

Forez deux trous à 102 mm de distance pour fixer le modem au mur.

01

Installez le modem

Vous avez un ancien modem Telenet ?

Commencez par débrancher tous les câbles. Utilisez la clé plate pour dévisser le câble coaxial. Retirez ensuite l'ancien modem et le câble d'alimentation.

Vous souhaitez fixer votre nouveau modem au mur ?

Utilisez le gabarit que vous trouverez au bas de la page ci-contre afin de forer les trous pour le modem. Insérez les chevilles dans le mur et vissez les vis. Fixez le modem sur les vis.

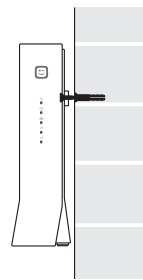

Placez toujours le modem bien droit.

02

Raccordez les câbles

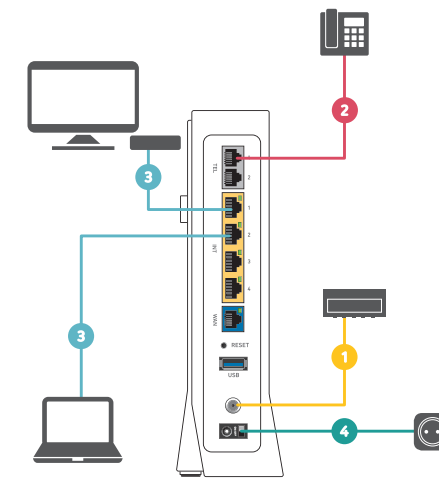

N'utilisez ni allonge ni autres appareils.

- 1 Câble coaxial
- 2 Câble de téléphone
- 3 Câble réseau
- 4 Câble d'alimentation

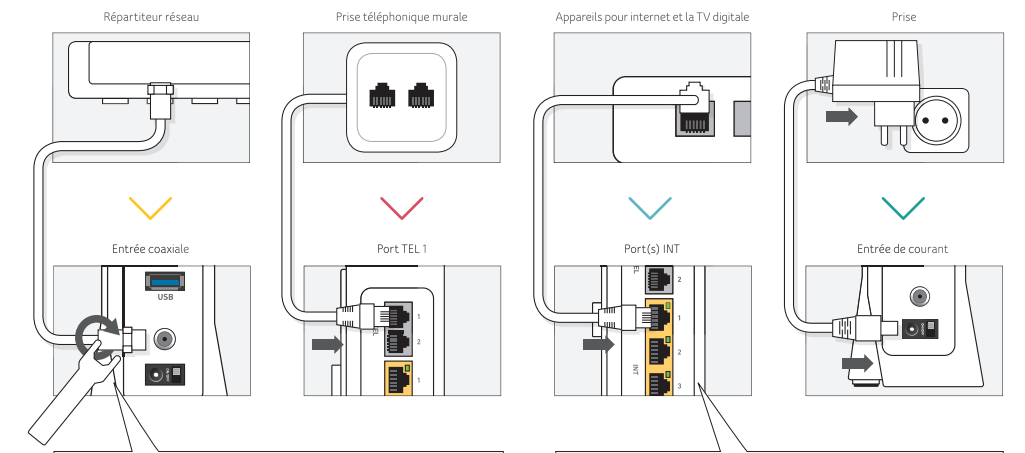

Vissez solidement le câble coaxial au moyen de la clé plate fournie. Visser le câble coaxial à la main n'est pas suffisant.

Répétez cette opération pour tous les appareils que vous souhaitez connecter via UTP : ordinateur(s), Digicorder HD, Digibox HD, box TV et/ou booster wifi.

03

Un peu de patience...

Le modem démarre automatiquement quand vous le raccordez au réseau électrique. Si ce n'est pas le cas, allumez-le en appuyant sur le bouton Marche/Arrêt à l'arrière. Attendez environ 15 minutes que le modem soit prêt à être utilisé.

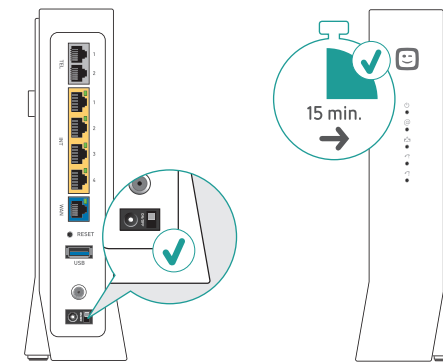

Ce modem remplace-t-il un ancien modem Telenet ?

Si vous avez des boosters wifi de Telenet, ils conserveront les paramètres wifi de votre ancien modem. Il est donc inutile de reconfigurer vos appareils.

Est-ce votre premier modem Telenet ?

Ce modem (CV8560E) est un modem sans wifi. Utilisez un booster wifi de Telenet pour surfer sans fil.

Vous souhaitez modifier vos paramètres ?

Vous pourrez consulter et modifier les paramètres de votre modem via l'app **Telenet** ou en surfant sur mytelenet.be.

Vous souhaitez améliorer votre couverture et votre vitesse ?

Testez et améliorez votre réseau via l'appli **Telenet**. Surfer sur telenet.be/apptelenet.